

NAZWA SKLEPU.....  
 ADRES.....  
 NR TEL. ....  
 NR TEL. KLIENTA.....

## RYSUNKI POGLĄDOWE

- + ■ + ■ MONTAŻ NA BRODZIKU
- + ■ WYMIAR DO ZEWNĘTRZNEGO OBRYSU PROFILU
- WYMIAR DO OSI/ŚRODKA SZYBY

ZAMÓWIENIE     ZAPYTANIE

WARIANT:

LEWY     PRAWY

WYMIAR X .....  
(od 550 do 1200mm)

WYSOKOŚĆ  1950mm (standard)  
 ..... (inny - od 1350 do 1950mm)  
 ..... (inny - od 1950 do 2100mm)

### PROFIL PRZYŚCIENNY POD MAGNES

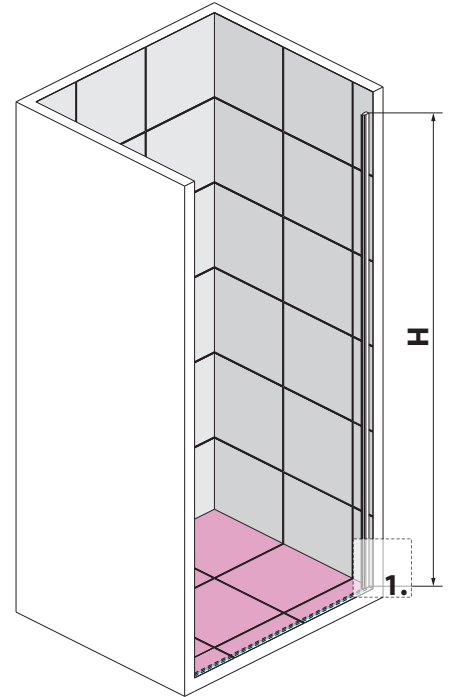
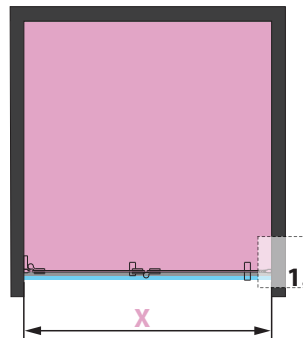
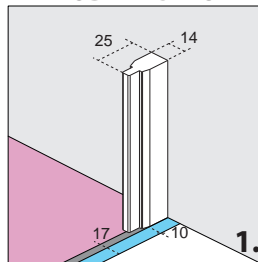

### WARIANT LEWY



### WARIANT PRAWY

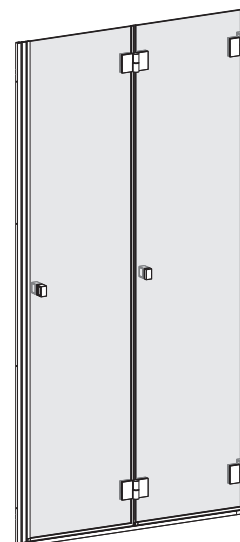

NAZWA SKLEPU.....  
 ADRES.....  
 NR TEL. ....  
 NR TEL. KLIENTA.....

### RYСУNKI POGŁĄDOWE

ZAMÓWIENIE     ZAPYTANIE

#### SPOSÓB MONTAŻU:

- NA BRODZIKU     BEZ BRODZIKA
- Z ZACHOWANIEM WYMIARÓW X1, Y1
- Z ZACHOWANIEM WYMIARÓW X2, Y2

#### WARIANT:

LEWY     PRAWY

WYMIAR X .....  
 (od 550 do 1200mm)

WYMIAR Y .....  
 (od 300 do 1200mm)

WYSOKOŚĆ  1950mm (standard)  
 ..... (inny - od 1350 do 1950mm)  
 ..... (inny - od 1950 do 2100mm)

- + ■ + ■ MONTAŻ NA BRODZIKU
- + ■ WYMIAR DO ZEWNĘTRZNEGO OBRYSU PROFILU
- WYMIAR DO OSI/ŚRODKA SZYBY

#### PROFIL PRZYŚCIENNY

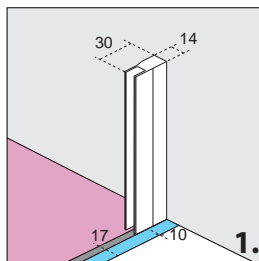

#### PROFIL PRZYŚCIENNY POD USZCZELKĘ

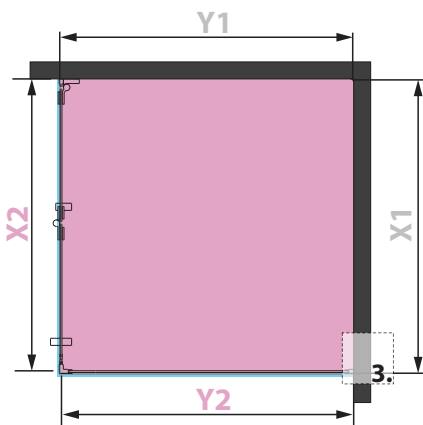
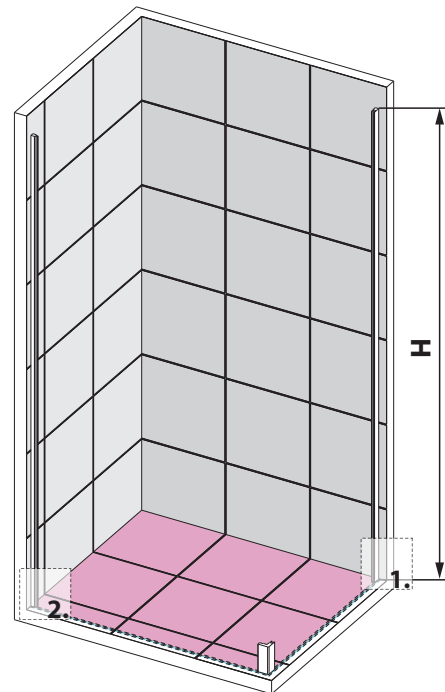
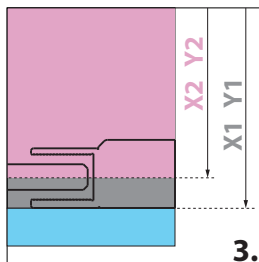
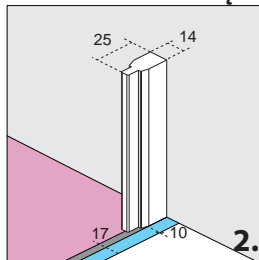

#### WARIANT LEWY



#### WARIANT PRAWY

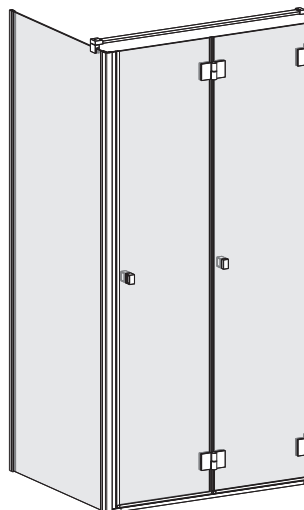

NAZWA SKLEPU.....  
 ADRES.....  
 NR TEL. ....  
 NR TEL. KLIENTA.....

**RYUNKI POGLĄDOWE**

**PROFIL PRZYŚCIENNY  
 POD USZCZELKĘ**

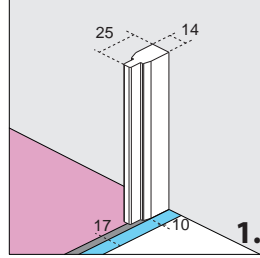

**PROFIL PRZYŚCIENNY**

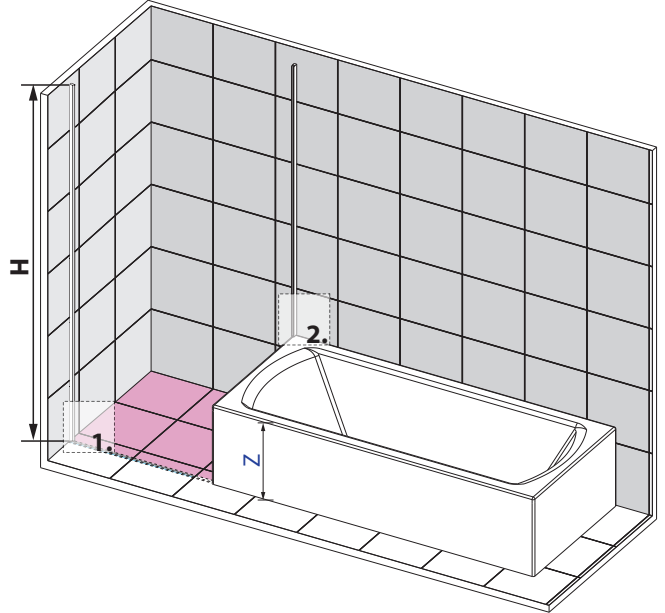
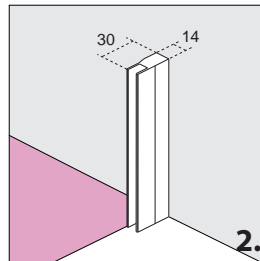

ZAMÓWIENIE     ZAPYTANIE

WARIANT:

LEWY     PRAWY

WYMIAR X .....  
 (od 550 do 1200mm)

WYMIAR Y .....  
 (od 300 do 1200mm)

WYMIAR Z .....  
 (wysokość wanny liczona od podstawy kabiny)

WYSOKOŚĆ  1950mm (standard)  
 ..... (inny - od 1350 do 1950mm)  
 ..... (inny - od 1950 do 2100mm)

- + ■ + ■ MONTAŻ NA BRODZIKU
- + ■ WYMIAR DO ZEWNĘTRZNEGO OBRYSU PROFILU
- WYMIAR DO OSI/ŚRODKA SZYBY

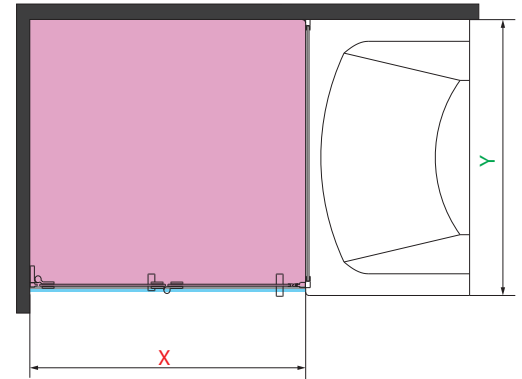

**WARIANT LEWY**

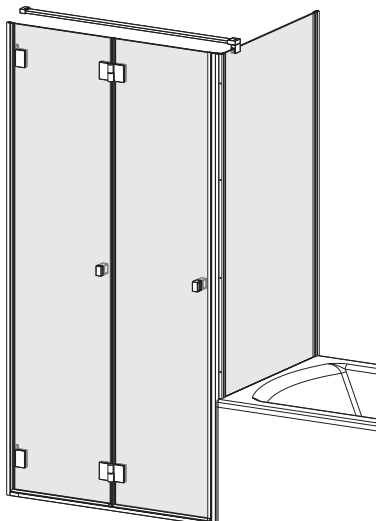

**WARIANT PRAWY**

