

# ALMATEA KDJ+S

ZAMÓWIENIE     ZAPYTANIE

**SPOSÓB MONTAŻU:**

- NA BRODZIKU     BEZ BRODZIKA
- Z ZACHOWANIEM WYMIARÓW X1, Y1, Z1
- Z ZACHOWANIEM WYMIARÓW X2, Y2, Z2

**WARIANT:**

LEWY     PRAWY

**WYMIAR X** .....  
(od 700 do 1400mm)

**WYMIAR Y** .....  
(od 300 do 1200mm)

**WYMIAR Z** .....  
(od 300 do 1200mm)

**WYSOKOŚĆ**  1950mm (standard)  
 ..... (inny - od 1700 do 1950mm)

**WYMIAR „A” lub „B” (zaznaczyć właściwe):**

- A**
- 520mm (dla X od 760 do 860mm)
- 620mm (dla X od 860 do 1080mm)
- 820mm (dla X od 1080 do 1400mm)
- ..... (inny - maks. 820mm)
- B**
- ..... (min. 155mm)

Wymiar „A” - rozmiar drzwi  
Wymiar „B” - rozmiar ścianki stałej (z profilem)

NAZWA SKLEPU.....  
ADRES.....  
NR TEL. ....  
NR TEL. KLIENTA.....

**RYUNKI POGLĄDOWE**

+ + MONTAŻ NA BRODZIKU  
 + WYMIAR DO ZEWNĘTRZNEGO  
OBRYSU PROFILU  
 WYMIAR DO OSI/ŚRODKA  
SZYBY

**PROFIL PRZYŚCIENNY**

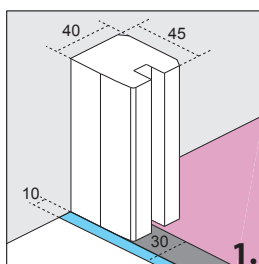

**PROFIL ŁĄCZĄCY**

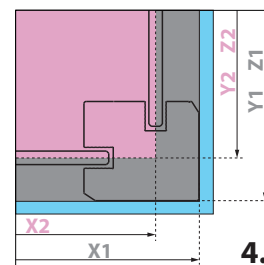
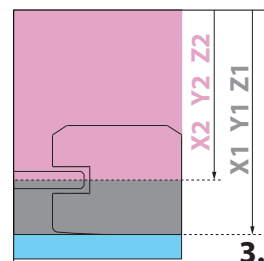
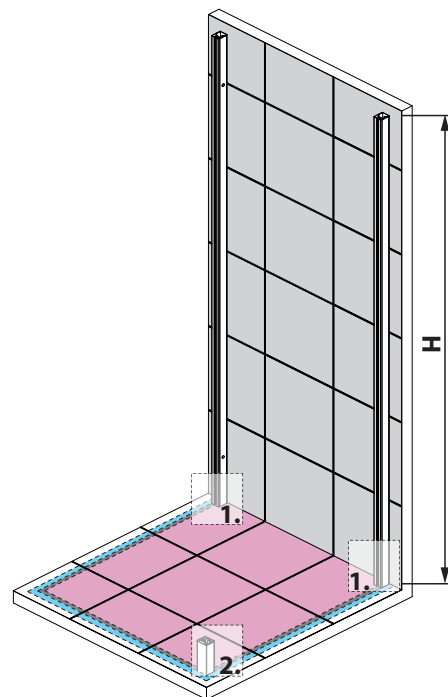
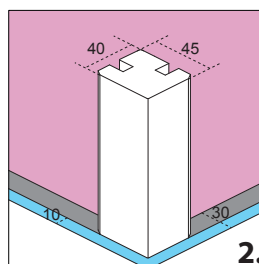

**WARIANT LEWY**

**WARIANT PRAWY**

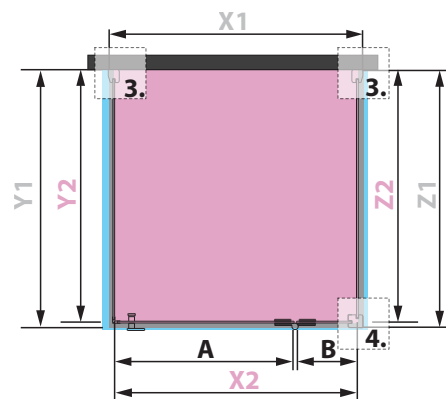
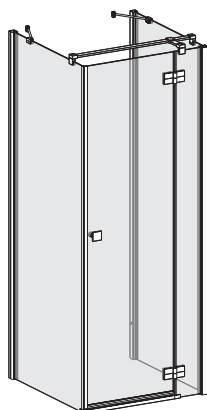
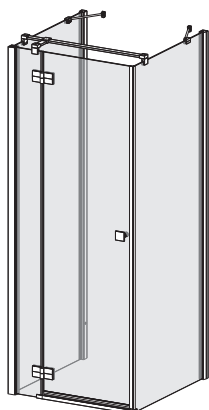

# ALMATEA KDJ+S

- odwrócona konfiguracja

ZAMÓWIENIE     ZAPYTANIE

**SPOSÓB MONTAŻU:**

- NA BRODZIKU     BEZ BRODZIKA
- Z ZACHOWANIEM WYMIARÓW X1, Y1, Z1
- Z ZACHOWANIEM WYMIARÓW X2, Y2, Z2

**WARIANT:**

LEWY     PRAWY

**WYMIAR X** .....  
(od 700 do 1400mm)

**WYMIAR Y** .....  
(od 700 do 1200mm)

**WYMIAR Z** .....  
(od 300 do 1200mm)

**WYSOKOŚĆ**  1950mm (standard)  
 ..... (inny - od 1700 do 1950mm)

**WYMIAR „A” lub „B” (zaznaczyć właściwe):**

- A**
- 520mm (dla X od 760 do 860mm)
- 620mm (dla X od 860 do 1080mm)
- 820mm (dla X od 1080 do 1400mm)
- ..... (inny - maks. 820mm)
- B**
- ..... (min. 155mm)

Wymiar „A” - rozmiar drzwi  
Wymiar „B” - rozmiar ścianki stałej (z profilem)

**WARIANT LEWY**

**WARIANT PRAWY**

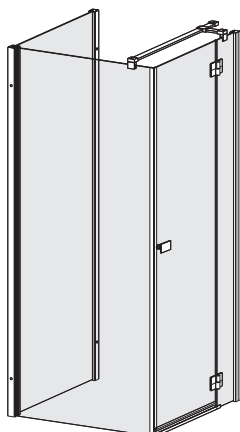
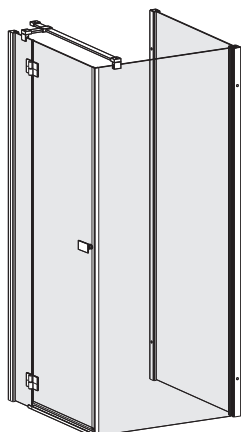

NAZWA SKLEPU.....  
ADRES.....  
NR TEL. ....  
NR TEL. KLIENTA.....



**RYUNKI POGLĄDOWE**

- + ■ + ■ MONTAŻ NA BRODZIKU
- + ■ WYMIAR DO ZEWNĘTRZNEGO OBRYSU PROFILU
- WYMIAR DO OSI/ŚRODKA SZYBY

**PROFIL PRZYŚCIENNY**

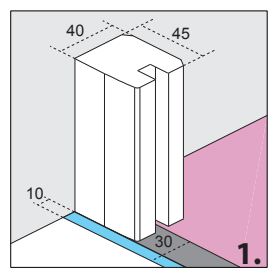

**PROFIL ŁĄCZĄCY**

